

05 PLISSEE 20 UND 25

Attraktiv, platzsparend und kinderleicht zu handhaben

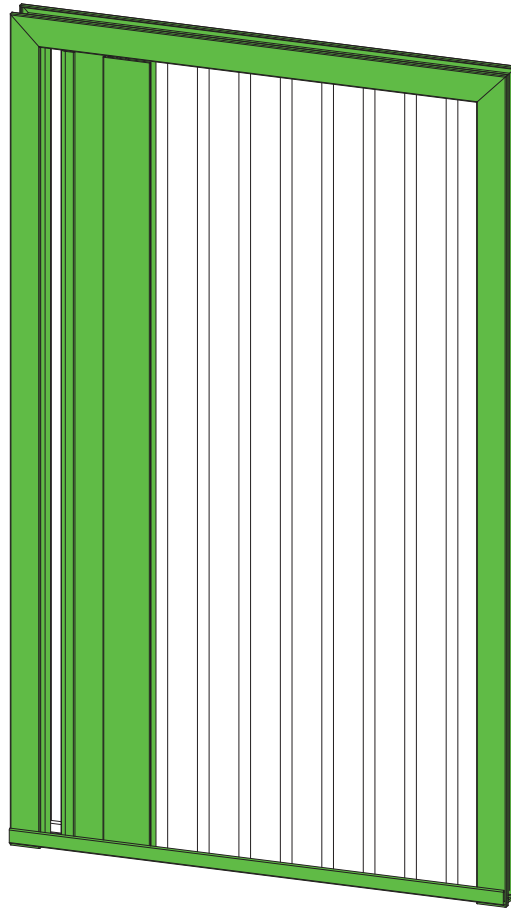

✓ **Insektenschutzsysteme von outfly® lassen Tag und Nacht frische Luft ins Haus**

Eine besonders attraktive Variante des Insektenschutzes ist das Plissee, das nicht nur platzsparend und sicher ist, sondern auch kinderleicht zu handhaben. Im Caravan-Bereich sind wir Plissee-Technologieführer.

Plissees bewahren ihre maximale Stabilität und Form bei jeder Fenster- und Türvariante und sind nahezu schwellenfrei. Die eleganten Plissees überzeugen mit ihrer innovativen Technik und durch hochwertige Materialien, die UV- und witterungsbeständig sowie NANO-beschichtet sind.

✓ **Das robuste Gewebe kann an allen Fenstern/Türen angebracht werden. Sie sind praktisch wartungsfrei.**

Das Plissee faltet sich gleichmäßig und platzsparend in die Ausparung der Griffleiste. Das Plissee erlaubt auch eine nur teilweise Öffnung und kann stufenlos in jeder beliebigen Position stehen. Ein Plissee Fliegengitter ist durch eine durchgehende Griffleiste in jeder Höhe auch für Kinder und behinderte Menschen leicht bedienbar. Es sind die Ausführungen in der horizontal bedienbaren Variante für Türen und vertikal für Fenster lieferbar. outfly®-Systeme laufen ruhig und geräuschlos in speziellen Führungsschienen.

PLISSEE 20

Technische Beschreibung

Produktmerkmale

- Plissee-Einheit wird in den montierten Montagerahmen eingeklipst
- Schieberichtung (produktionsunabhängig) beidseitig möglich – wird erst bei der Montage festgelegt
- Rahmen wird lose mit schraubbaren Eckwinkeln geliefert
- Ausführung P20-1R4 mit 4-seitigem Rahmen R30 für die Frontmontage und Laibungsmontage
- Ausführung P20-1R3 mit 3-seitigem Rahmen R30 und Bodenprofil B8 für die behindertengerechte Montage bei waagerechten oder schrägen Bodenanschluss (inkl. Bodenclips zur Entwässerung)

Geeignet für

- Balkontüren
- Schiebetüren
- Haustüren
- Fenster
- Dachflächenfenster

Verfügbare Einsätze – Qualität „made in Europa“

- IS-Polyestergewebe schwarz oder grau
- Nanobeschichtetes IS-Polyestergewebe schwarz oder grau
- Pollenschutzgewebe schwarz

Farben und Dekore

- outfly®-Profile können in sämtlichen Farben beschichtet oder mit Renolit-Dekorfolien foliert werden
- seewasserfeste Beschichtung möglich

Plissee-Einheit ohne Rahmen

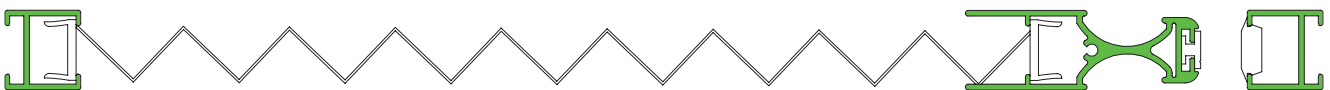

Rahmenprofil R30

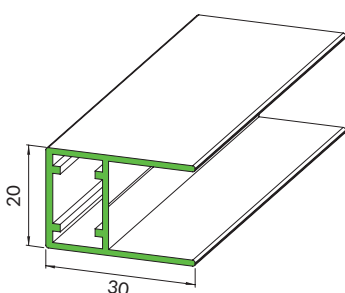

Bodenprofil B8 mit Clip für 5° Schräge

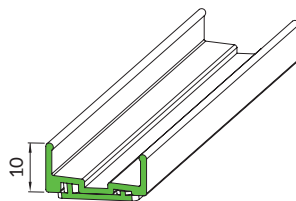

Bodenprofil B8 mit Clip für waagerechten Boden

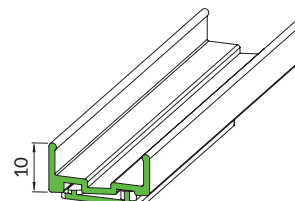

PLISSEE 20 TYP P20-1R4

20 mm mit R30, 4-seitig

Bestellangaben

Breite	lichtes Maß Laibung - 2 mm
Höhe	lichtes Maß Laibung - 2 mm

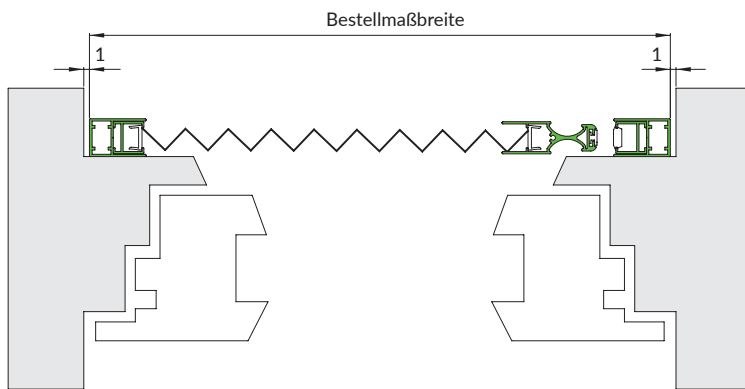

Horizontalschnitt P20-1R4 M 1:4

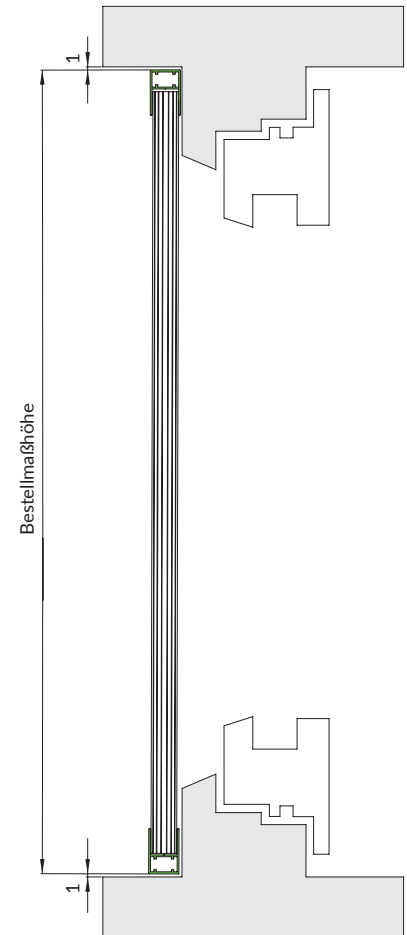

Vertikalschnitt P20-1R4 M 1:5

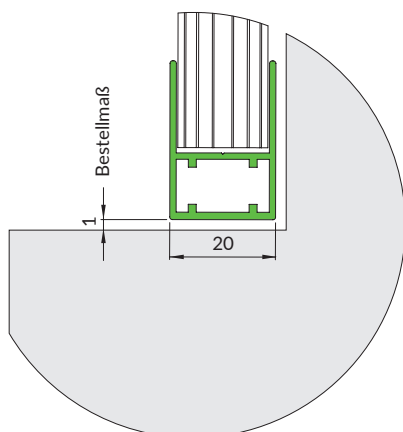

Bodendetail

PLISSEE 20 TYP P20-1R3

20 mm mit R30, 3-seitig
und Bodenprofil B8

Bestellangaben

Breite	lichtes Maß Laibung - 2 mm
Höhe	lichtes Maß Laibung - 2 mm

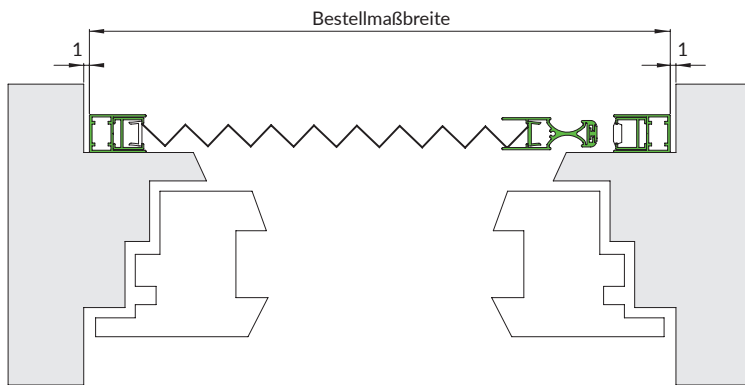

Horizontalschnitt P20-1R3 M 1:4

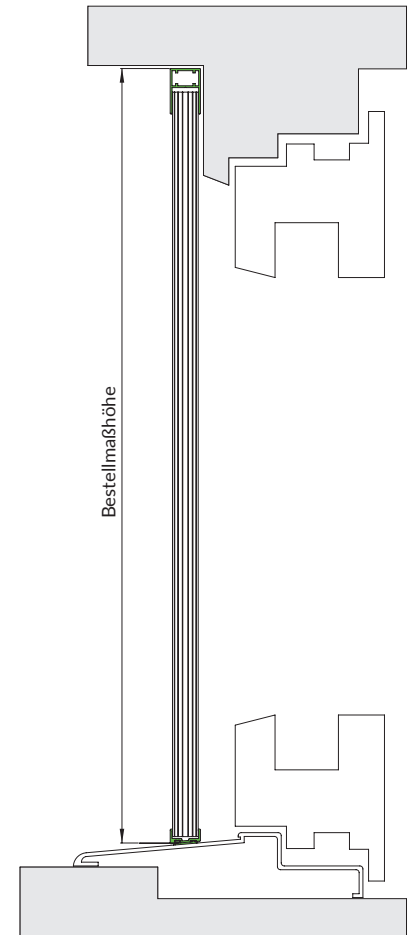

Vertikalschnitt P20-1R3 M 1:5

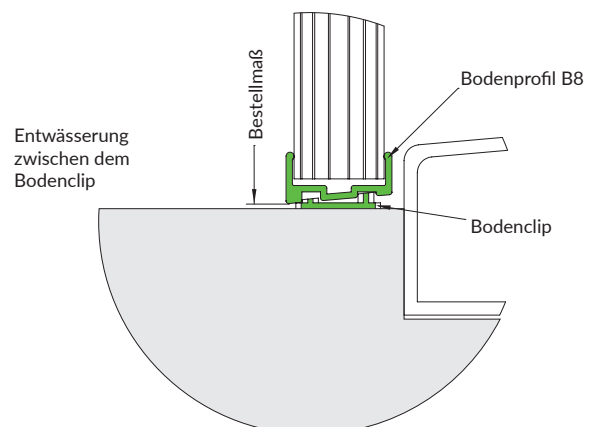
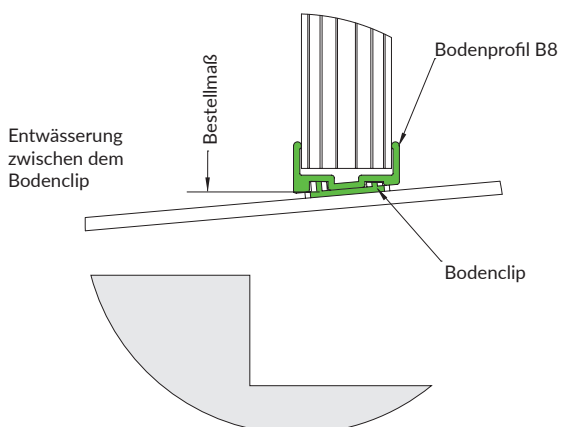

Bodendetail schräger/waagerechter Boden

PLISSEE 25 PICOPLIS

Technische Beschreibung

Produktmerkmale

- Picoplis ist ein elegantes Insektenschutz-Plissee für Fenster und Türen ohne Bodenführungsschiene
- Dank beweglicher Kettenglieder (Caterpillar) bleibt das Plissee in jeder Position stehen
- Einflügelige Ausführung mit den Maßen:
Minimal 500 x 580 mm
Maximal 1800 x 3000 mm
- Zweiflügelige Ausführung mit den Maßen:
Minimal 1000 x 580 mm
Maximal 3600 x 3000 mm
- Wahlweise kommt auch ein 3 mm hohes Bodenführungsprofil zum Einsatz

Geeignet für

- Balkontüren
- Schiebetüren
- Haustüren
- Fenster

Verfügbare Einsätze - Qualität „made in Europa“

- IS-Polyestergewebe schwarz

Farben und Dekore

- outfly®-Profile können in sämtlichen Farben beschichtet werden

Plissee-Einheit PP 25 ohne Rahmen

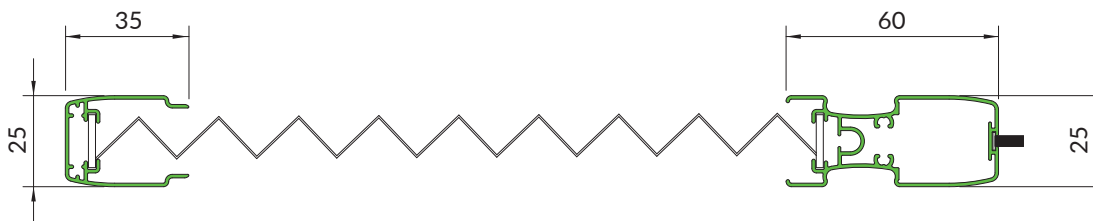

Kopfprofil

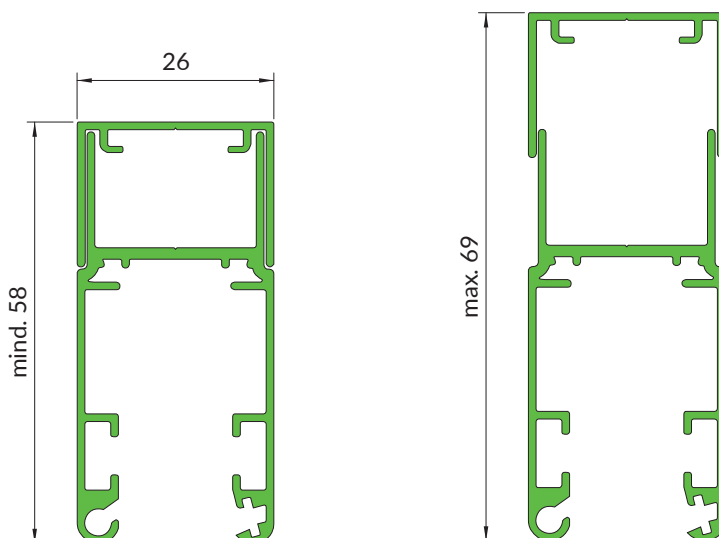

PLISSEE 25 PICOPLIS TYP PP 25

ohne Bodenprofil

Bestellangaben

Breite	lichtes Maß Laibung
Höhe	lichtes Maß Laibung

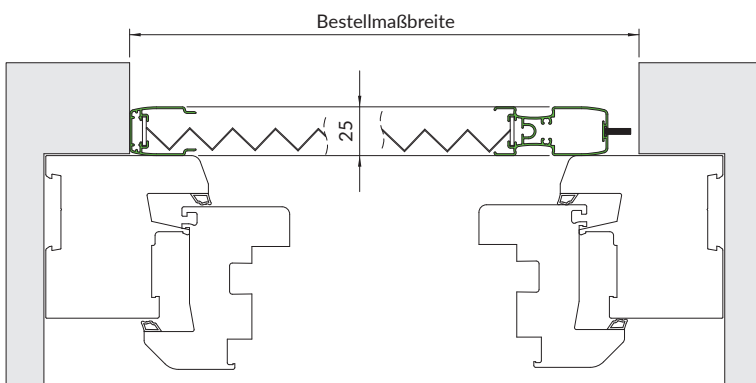

Horizontalschnitt PP 25 M 1:5

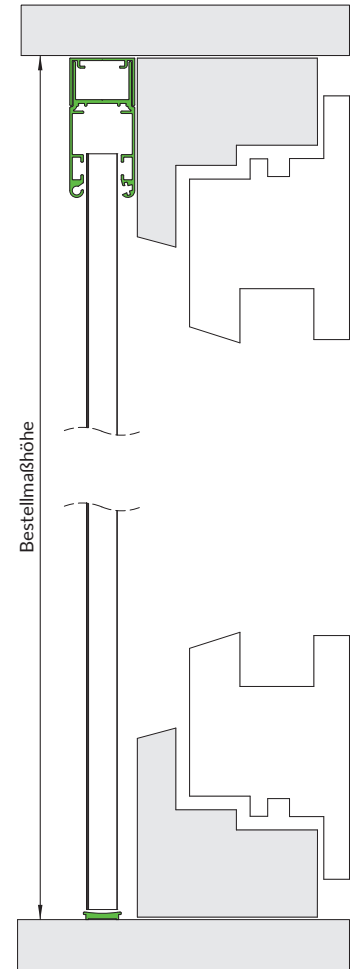

Vertikalschnitt PP 25 M 1:3

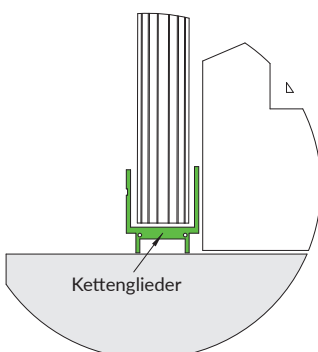

Bodendetail

BESTELLFORMULAR

05 PLISSEE

Tegos GmbH & Co. KG
 OUTFLY-Insektenschutzsysteme
 Robert-Bosch-Straße 4
 88356 Ostrach

Fax +49 7585 93290-140

Kunde/Händler/Adresse/Stempel

Gewünschter Liefertermin: _____

Datum: _____

Kommission(en): _____

Unterschrift: _____

Pos.	Stück	Typ	Bestellmaße [mm]		Gewebe ¹⁾	Farbe Aluprofil		Bemerkungen
			Breite B	Höhe H		Rahmen	Bodenprofil	

¹⁾ Gewebe
 Typ P20: 01 = Nano-tex Schwarz, 02 = Nano-tex Grau, 03 = Poll-tex, 04 = Standard Schwarz, 05 = Standard Grau
 Typ PP25: 01 = Schwarz, 02 = Grau

Ausführung mit Pollenschutzgewebe: Max. Höhe 2.350 mm!